



KRAL ARMS®

AZARAX

Ружье охотничье одноствольное
полуавтоматическое газоотводное

ПРАВИЛА БЕЗОПАСНОСТИ

Изучите следующие правила безопасности ружья:

1. Всегда держите ствол ружья направленным в безопасном направлении. Никогда, ни намеренно, ни случайно, не направляйте ружье на человека или на предмет, не являющийся вашей мишенью. Не стреляйте на звук, движение или мелькание света.
2. Всегда относитесь к ружью, будто оно заряжено и готово к стрельбе.
3. Не держите палец на спусковом крючке при открытии и закрытии затвора и в других случаях, когда вы не готовы стрелять.
4. Держите предохранитель во включенном, безопасном состоянии все время, пока вы не будете готовы выстрелить. Никогда не полагайтесь на предохранитель! Предохранитель ружья - это механическое устройство, он не заменяет здравый смысл и правила безопасного обращения с оружием!
5. Изучите функциональные особенности и правила ухода за вашим ружьем. Если вы не совсем понимаете, как правильно пользоваться ружьем или как правильно за ним ухаживать, обратитесь за помощью к специалисту.
6. Замену частей оружия производить в специализированных мастерских. Не вносите изменения в конструкцию ружья и его деталей.
7. Храните ружье незаряженным, отдельно от боеприпасов, в недоступном для детей месте.
8. Перед тем, как зарядить ружье и приступить к стрельбе, убедитесь, что в канале ствола нет мусора или затора. Мусор и любые посторонние элементы в канале ствола могут привести к непоправимым последствиям: раздутию ствола, травме стрелка или наблюдателя и даже смерти. Будьте крайне внимательны!
9. Согласно маркировки на стволе вашего ружья, оно может быть использовано только с гильзами определенной длины и патронами определенного калибра. Прочие калибры и гильзы с иной длиной не могут быть применены ни при каких условиях. Использование любой гильзы с иной длиной, кроме указанной на стволе, может привести к серьезным последствиям: поломка, травма, смерть.
10. На каждом ружье отчетливо нанесена маркировка калибра и максимально допустимой длины гильзы. Использование дефектных, нестандартных, бывших в употреблении патронов или патронов не фабричного производства может причинить серьезные физические повреждения или вызвать смерть стрелка или наблюдателя.

11. Всегда будьте внимательны и осторожны при активном движении с заряженным ружьем.
12. Не стреляйте по твердой поверхности или воде. Пуля или дробь может сделать рикошет или оттолкнуться и улететь в неожиданном направлении с огромной скоростью.
13. Никогда не транспортируйте заряженное ружье. Не кладите заряженное ружье в автомобиль.
14. Никогда не употребляйте алкоголь до или во время стрельбы.
15. Всегда надевайте стрелковые очки и наушники, чтобы защитить себя при стрельбе.

Информация о вашем полуавтоматическом ружье

Ваше ружье является газоотводным. После первого выстрела следующий патрон из магазина подается в патронник автоматически, и этот цикл будет повторяться (при нажатии на спусковой крючок), пока не будут израсходованы все заряженные в магазин патроны. После выстрела последним патроном затвор встанет на затворную задержку в крайнем заднем положении.

Технологически продвинутая система замера газа позволяет стрелять патронами с длиной гильзы 70 и 76 мм. Рекомендуется использовать патроны промышленного производства с навеской дроби от 28 грамм до 50 грамм.

КНОПКА ПРЕДОХРАНИТЕЛЯ

Предохранитель создан для блокировки спускового механизма.

НЕ ПОЛАГАЙТЕСЬ НА ПРЕДОХРАНИТЕЛЬ ВАШЕГО РУЖЬЯ. ОТНОСИТЕСЬ К ОРУЖИЮ ТАК, БУДТО ОНО ЗАРЯЖЕНО И ГОТОВО К СТРЕЛЬБЕ. Предохранитель на любом ружье - это механическое устройство, он не заменяет здравый смысл и правила безопасного обращения с оружием! Всегда держите ствол ружья направленным в безопасном направлении.

А. Предохранитель расположен на предохранительной скобе за спусковым крючком. При правильном использовании он обеспечивает защиту от случайного выстрела.

В. Чтобы включить предохранитель, нажмите на кнопку, так чтобы она выступила с правой стороны ружья и красная метка стала закрыта. Предохранитель должен всегда находиться в безопасном положении "вкл", если вы не намерены стрелять.

С. Когда вы готовы произвести выстрел, поставьте предохранитель в положение "выкл" так, чтобы кнопка предохранителя выступила с левой стороны ружья и стала видна красная метка.

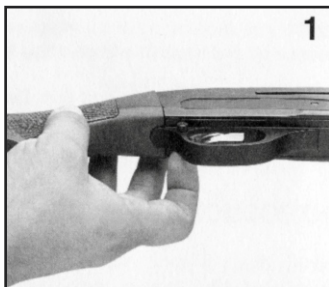

ВНИМАНИЕ : Если красная метка видна, ружье может выстрелить, если случайно нажать на спусковой крючок.

СБОРКА

В коробке ваше ружье лежит в разобранном виде - ствол лежит отдельно от основной части ружья (рис.2)



Чтобы собрать ружье, выполните следующие действия:

Открутите гайку цевья (рис.3) и снимите цевье (рис.4).

Потяните отсекатель, расположенный в левой передней части предохранительной скобы (рис. 5).

Вставьте муфту ствола в ствольную коробку (между затвором и ствольной коробкой), убедившись, что газовая камера выровнена с магазином (рис. 6). Наденьте цевье на магазин (рис. 7). Убедитесь, что цевье полностью облегает магазин, ствол и ствольную коробку (обратите внимание, что у цевья есть три паза, которые блокируются в ствольной коробке). Завинтите гайку цевья на свое место (рис. 8).

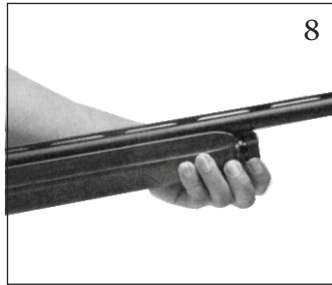
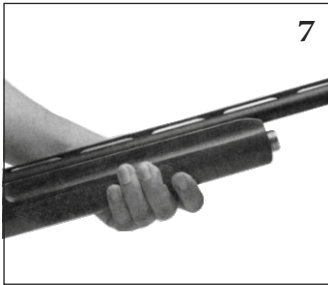
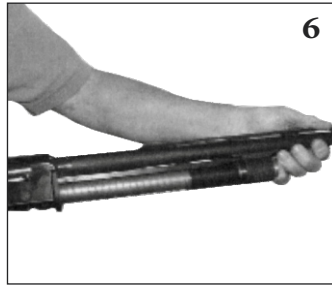
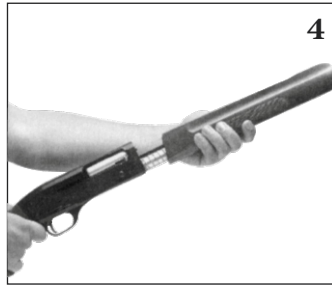
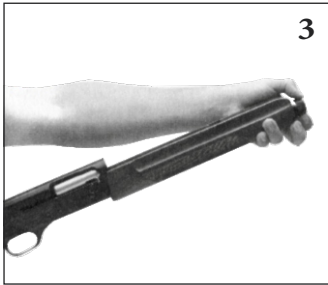

ЗАРЯДКА РУЖЬЯ

Вы можете зарядить ваше ружье следующими способами:

- 1. Убедитесь, что предохранитель находится во включенном положении** (см.раздел об использовании предохранителя).

Направьте ружье в безопасном направлении. Потяните затвор назад до упора, пока он не зафиксируется в открытом положении (рис. 12).Положите патрон на лоток и нажмите на кнопку перехватывателя (рис. 10), чтобы патрон дослался в патронник. После этого ружье может произвести выстрел при условии, что спусковой крючок нажат и предохранитель находится в положении "выкл". Затем вы можете вставить дополнительные патроны в магазин через зарядное окно на дне ствольной коробки, протолкнув их в магазин (рис. 11).

- 2. Убедитесь, что предохранитель находится во включенном положении** (см.раздел об использовании предохранителя).

Направьте ружье в безопасном направлении. Потяните затвор назад до упора, пока он не зафиксируется в открытом положении (рис. 12). Высвободите затвор, нажав на кнопку на ствольной коробке. Вставьте патроны в магазин через зарядное окно на дне ствольной коробки, протолкнув их в магазин (рис. 11). Потяните назад отсекаТЕЛЬ (рис. 13). Поставьте затвор в заднее крайнее положение, а затем высвободите его, нажав на кнопку на ствольной коробке (рис. 10). После этого ружье может произвести выстрел при условии, что спусковой крючок нажат и предохранитель находится в положении "выкл".

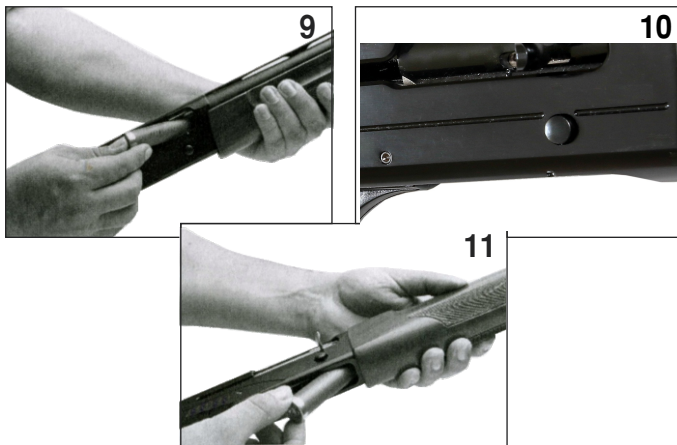

РАЗРЯЖАНИЕ РУЖЬЯ

Разряжание ружья производите, удерживая ствол в безопасном направлении. Убедитесь, что предохранитель находится во включенном положении (см.раздел об использовании предохранителя). Энергично отведите затвор за ручку назад, чтобы извлечь гильзы из патронника (рис. 12). Затем нажмите на отсекатель и снова отведите затвор назад.

Продолжайте процедуру, пока не будет извлечен последний патрон, а затвор заблокируется и встанет на затворную задержку.

Зафиксируйте затвор в открытом положении, нажав на кнопку на ствольной коробке (рис. 13). Поднимите отсекатель и нажмите на перехватыватель снизу ствольной ствольной коробки (Рис. 14). Патроны будут извлечены из магазина.

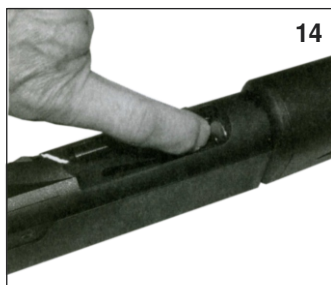

РАЗБОРКА

Убедитесь, что ружье не заряжено и направьте его в безопасном направлении.

Убедитесь, что предохранитель включен.

Открутите гайку цевья.

Снимите цевье и ствол (рис. 15).

Снимите ручку затвора и затем весь затвор в сборе (рис. 16).

С помощью специального инструмента вытолкните оси фиксации УСМ (рис. 17) и снимите спусковой механизм (рис. 18).

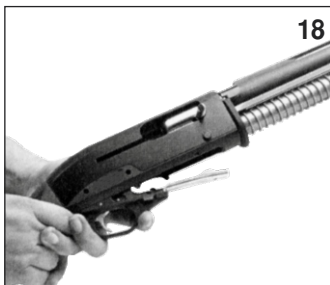
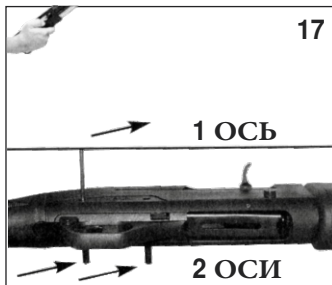
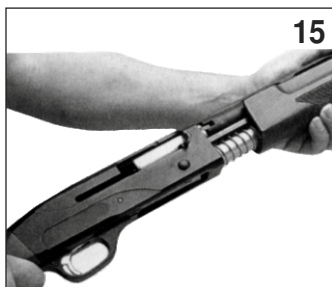

ПОВТОРНАЯ СБОРКА

Сборку производите в обратном порядке.

СПИСОК ЧАСТЕЙ

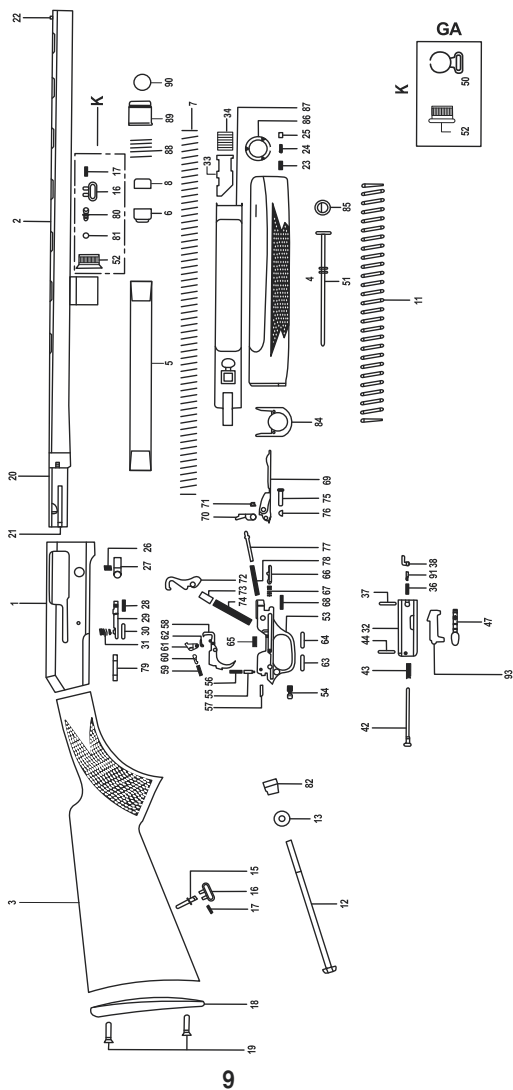







| № детали | ОПИСАНИЕ |
|-------------|----------------------------------|
| 1 | Ствольная коробка |
| 2 | Ствол |
| 3 | Приклад |
| 4 | Цевье |
| 5 | Трубка магазина |
| 6 | Стакан магазина нижний |
| 7 | Пружина магазина |
| 8 | Фиксатор пружины магазина |
| 11 | Возвратная пружина |
| 12 | Винт крепления приклада |
| 13 | Шайба |
| 15 | Антабка приклада |
| 16 | Кольцо антабки |
| 17 | Ось антабки |
| 18 | Затыльник |
| 19 | Винт затыльника |
| 20 | Муфта ствола |
| 21 | Отражатель |
| 22 | Мушка |
| 23 | Пружина фиксатора гайки цевья |
| 24 | Фиксатор гайки цевья |
| 25 | Винт крышки магазина |
| 26 | |
| 27 | Перехватыватель в сборе (№26-29) |
| 28 | |
| 29 | |
| 30 | Ось перехватывателя |
| 31 | Пружина перехватывателя |
| 32 | Корпус затвора |
| 33 | Основание тяги |
| 34 | Втулка амортизационная |
| 36 | Пружина выбрасывателя |
| 37 | Штифт выбрасывателя |
| 38 | Экстрактор выбрасывателя |
| 42 | Ударник |
| 43 | Пружина ударника |
| 44 | Штифт ударника |
| 47 | Ручка затвора |
| 50 | Передняя антабка ствола |
| 51 | Ограничитель магазина |

| № детали | ОПИСАНИЕ |
|-------------|------------------------------|
| 52 | Гайка цевья |
| 53 | Основание УСМ |
| 54 | Кнопка |
| 55 | Гнеток предохранителя |
| 56 | Пружина предохранителя |
| 57 | Штифт предохранителя |
| 58 | Спусковой крючок |
| 59 | Пружина шептала |
| 60 | Гнеток шептала |
| 61 | Шептало |
| 62 | Ось шептала |
| 63 | Ось спускового крючка |
| 64 | Ось курка |
| 65 | Пружина спускового крючка |
| 66 | Отсекатель |
| 67 | Пружина отсекаателя |
| 68 | Стопор отсекаателя |
| 69 | Лоток |
| 70 | Серьга |
| 71 | Ось серьги |
| 72 | Курок |
| 73 | Стакан пружины боевой |
| 74 | Пружина боевая |
| 75 | Втулка УСМ |
| 76 | Фиксатор втулки УСМ |
| 77 | Гнеток лотка |
| 78 | Пружина фиксатора лотка |
| 79 | Штифт |
| 80 | Стопор штифта антабки |
| 81 | Кольцо |
| 82 | Затыльник |
| 84 | Направляющая тяги |
| 85 | Стакан магазина |
| 86 | Корпус фиксатора гайки цевья |
| 87 | Тяга |
| 88 | Пружина газового поршня |
| 89 | Газовый поршень |
| 90 | Кольцо газоотводной камеры |
| 91 | Гнеток выбрасывателя |
| 93 | Клин запорный |

ИСПОЛЬЗОВАНИЕ ДУЛЬНЫХ НАСАДКОВ

Дульный насадок влияет на кучность стрельбы. На схеме ниже указаны доступные дульные насадки (от большего сужения к меньшему) и соответствующие им отметки и обозначения.

| ДУЛЬНЫЙ НАСАДОК | SKEET | IC | M | IM | F | XF |
|-----------------|---|---|---|---|---|---|
| ДУЛЬНЫЙ НАСАДОК |  |  |  |  |  |  |
| BBLS | CL | **** | *** | ** | * | XF |

Никогда не стреляйте и не производите чистку ствола без установленного дульного насадка. Резьбу на дульном насадке и внутреннюю резьбу на стволе необходимо чистить после каждого использования и перед установкой дульного насадка.

Для установки дульного насадка вставьте его в ствол и закрутите руками. Затем подкрутите его специальным ключом для дульных насадков до плотного прилегания. **Не перетяните!**

В комплект с вашим ружьем входят только некоторые дульные насадки.

УХОД И ЧИСТКА

Внимание: Проверьте, что ружье не заряжено.

1. Убедитесь, что поверхность затвора и ствольной коробки хорошо очищены и слегка промаслены специальным оружейным маслом высокого качества.
2. Очищайте ствол ружья промасленной тканью с помощью шомпола. Во избежание свинцевания канала ствола периодически чистите его очищающим растворителем и латунной щеткой, а затем протирайте промасленной тканью. Важно: если ваше оружие имеет дульные насадки, не используйте латунную щетку для чистки ствола, пока не вкручен дульный насадок. Для чистки и протирания маслом резьбы на дульных насадках и внутри ствола необходимо сначала открутить и снять дульный насадок. Это защитит резьбу от повреждений чистящими инструментами и предотвратит скопление загрязнений.

Никогда не стреляйте из ружья без установленного в него и плотно прикрученного дульного насадка. Не перетягивайте! Перед хранением протирайте все наружные металлические поверхности промасленной тканью. Не брызгайте и не лейте масло на внутренние детали, это может помешать нормальному функционированию.

После продолжительного периода интенсивного использования ваше ружье необходимо показать квалифицированному оружейному мастеру для чистки и смазки затворного механизма.

ХРАНЕНИЕ

Перед хранением тщательно почистите и смажьте маслом ружье. Храните ружье в сейфе в соответствии с требованиями вашего законодательства. Во избежание ржавчины и коррозии храните ружье в сухом месте, держите ружье в недоступном для детей месте, а также в месте, недоступном для тех, у кого нет права им пользоваться. Всегда храните ружье незаряженным и отдельно от боеприпасов.

ВАЖНО!

Не используйте патроны со стальной дробью!

Гарантийный талон



Тип изделия: Ружье охотничье гладкоствольное

Модель: Azarax

Серийный номер: _____

Калибр и патронник: _____

Длина ствола и количество д/насадков: _____

Дата продажи: _____

Название и адрес торгующей организации _____

М.П.

Подпись продавца _____

С условиями гарантии ознакомлен, инструкцию по эксплуатации на русском языке получил.

Претензий к внешнему виду ружья не имею.

_____ подпись покупателя.

Гарантии:

1. Гарантийный период начинается с даты продажи и длится 3 (три) года на возможные дефекты материала и отделку. Гарантийный период на деревянные части составляет 30 (Тридцать) дней с даты продажи.
2. Включая все компоненты, установленные производителем, на продукт полностью распространяется гарантия Импортёра.
3. В случае, если изделие будет сломано, или за изделием будет замечена неисправная работа, период, затраченный на ремонт, будет добавлен к заявленному гарантийному периоду. Максимальный период ремонта – 45 дней. Данный период начинается в день предоставления продукта в сервисный отдел, или, соответственно, продавцу изделия, Дистрибьютору, Агенту, Представителю, Импортёру или производителю, в случае невозможности предоставления в сервисный отдел. При возврате или ремонте лицензионного товара прием производится при оформлении Покупателем полного пакета документов в соответствии с действующим законодательством.
4. Работа по ремонту изделия не оплачивается. Оплата за замененный ЗИП также не производится, при условии, что ружье было отремонтировано в течение гарантийного периода.

Условия гарантии:

1. Заполненный гарантийный талон, подпись продавца, печать торгующей организации.
2. Подпись покупателя в гарантийном талоне.

Рекомендации по эксплуатации:

1. Не нажимайте на спусковой крючок, если ружье не заряжено (штифты могут выскользнуть).
2. При зарядании ружья убедитесь, что ствол пуст (ограничители или другие предметы в столе могут привести к разрыву ствола).

Уход:

1. Чистите ствол после охоты.
2. Смазывайте механические и видимые части ружья ружейным маслом.
3. Ружье подлежит полной разборке только нашим персоналом, имеющим на это разрешение.

Предупреждение: Производитель и Импортёр не несут ответственность за дефекты, поломки и последствия, возникающие в связи с неправильным использованием и хранением ружья.

| | |
|--|---|
| <p style="text-align: center;">КОРЕШОК ТАЛОНА на гарантийный ремонт</p> <p>Изъят « _____ » _____ Механик мастерской (фамилия и подпись)</p> <p style="text-align: center;">Линия отрыва</p> | <p style="text-align: center;">ТАЛОН на гарантийный ремонт</p> <p>Заводской № _____ Продано торгующей организацией (наименование) _____ _____</p> <p>Дата продажи _____ Подпись _____ Печать торгующей организации _____ Владелец и его адрес _____ _____</p> <p style="text-align: center;">Подпись _____</p> <p>Выполнены работы по устранению неисправностей: _____ _____</p> <p>Дата _____ Механик мастерской _____ Подпись владельца _____ Утверждаю Зав. мастерской _____ М.П. _____ Дата _____ Подпись _____</p> |
| <p style="text-align: center;">КОРЕШОК ТАЛОНА на гарантийный ремонт</p> <p>Изъят « _____ » _____ Механик мастерской (фамилия и подпись)</p> <p style="text-align: center;">Линия отрыва</p> | <p style="text-align: center;">ТАЛОН на гарантийный ремонт</p> <p>Заводской № _____ Продано торгующей организацией (наименование) _____ _____</p> <p>Дата продажи _____ Подпись _____ Печать торгующей организации _____ Владелец и его адрес _____ _____</p> <p style="text-align: center;">Подпись _____</p> <p>Выполнены работы по устранению неисправностей: _____ _____</p> <p>Дата _____ Механик мастерской _____ Подпись владельца _____ Утверждаю Зав. мастерской _____ М.П. _____ Дата _____ Подпись _____</p> |

Производитель:

KRAL AV SANAYI MUTEAHHITLIK TIBBI MALZEMELER
SAN. VE TIC. LTD. STI.,
Turkey, Konya, Beysehir, Uzumlu, Fatih Mah Ataturk Cad No. 85
kralav.com

Импортер:

ООО «Ижевский Арсенал», 426039, Россия, г. Ижевск,
ул. Воткинское шоссе, д. 298, тел. +7 (3412) 904-547
izharsenal.ru



kral-guns.ru